

VOLETS BATTANTS ET COULISSANTS ALUMINIUM

VOLETS À LAMES VERTICALES 27 MM



Sur mesure



Effet bilame



Bâti rénovation



Coulissant



Motorisable



Pentures et contre-pentures



Pas de lame de 85 mm



Finition des angles coupe d'onglet



Embout d'espagnolette composite



Poignée d'espagnolette composite



Couvre joint avec joint brosse intégré pour une occultation parfaite entre les vantaux



Panneau sandwich $\Delta R=0.28 \text{ m}^2 \cdot \text{K/W}$

Accessoires standards



Gond à sceller composite



Arrêt marseillais à visser avec butée composite



Butée haute et basse PVC



Espagnolette composite

Coupe du profil

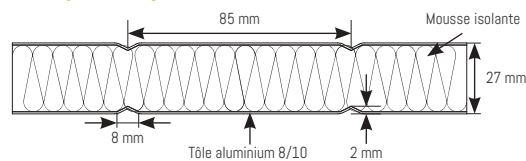

Multiples configurations



Avec pentures et contre-pentures

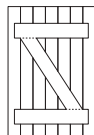

Avec barres et écharpe

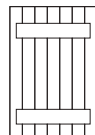

Avec barres seules

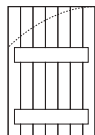

Avec déplacement des barres et découpe sur chantier

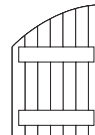

Avec cintre découpé en usine

Possibilité d'avoir le ferrage laqué de la même couleur que le volet (pentures, espagnolette et gonds).

Aspects des panneaux



Aspect lames verticales

(pas de lames 85 mm)



Aspect lames horizontales

(pas de lames 85 mm)



Volets barres seules et bâti rénovation

VOLETS BATTANTS ET COULISSANTS ALUMINIUM

NUANCIER VOLET ALUMINIUM PANNEAUX SANDWICH 27 MM

Couleurs RAL standards texturées

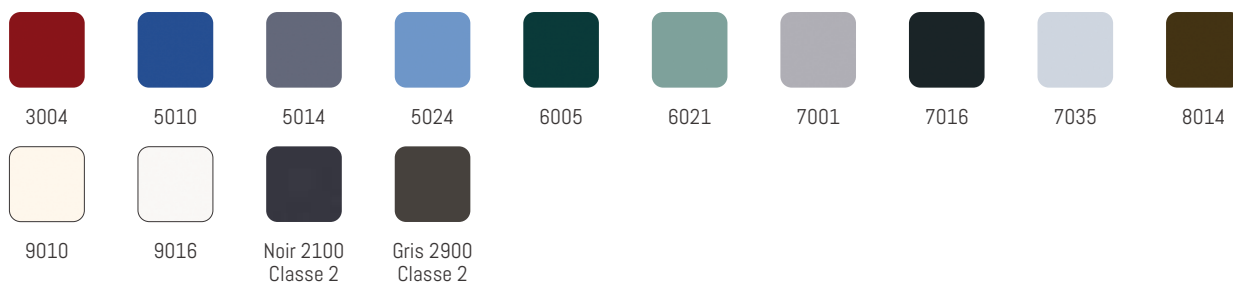

Couleurs RAL hors standards texturées



Couleurs RAL hors standards satinées



Couleurs tons bois

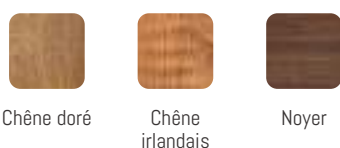

Couleurs RAL en dehors de ce nuancier,
nous consulter



VOLETS BATTANTS ET COULISSANTS ALUMINIUM

VOLETS À LAMES VERTICALES PERSONNALISABLES 32 MM



Pentures et contre-pentures

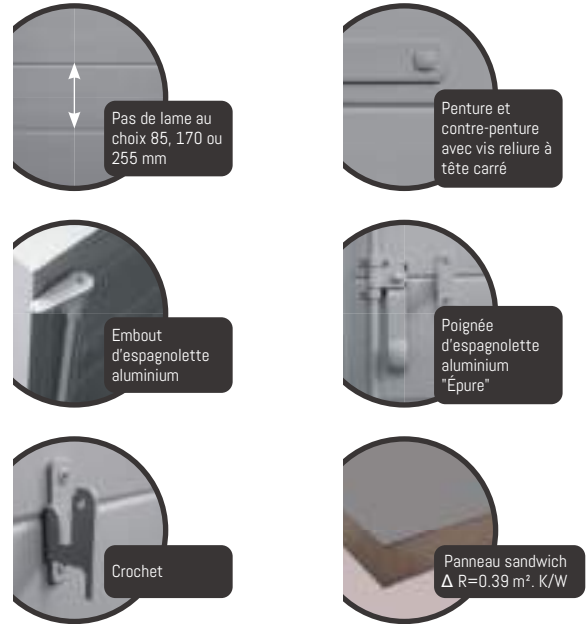

Accessoires standards



Gond chimique composite



Arrêt marseillais à visser aluminium avec barrette de protection



Espagnolette aluminium "Épure"

Coupe du profil

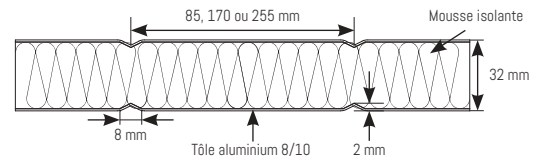

Multiplés configurations



Avec pentures et contre-pentures

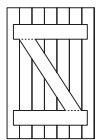

Avec barres et écharpe

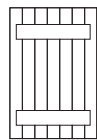

Avec barres seules

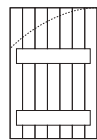

Avec déplacement des barres et découpe sur chantier

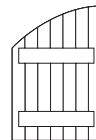

Avec cintre découpé en usine

Possibilité d'avoir le ferrage laqué de la même couleur que le volet (pentures, espagnolette et gonds).

Aspects des panneaux



Pas de lames 85 mm Aspect lames verticales ou horizontales



Pas de lames 170 mm Aspect lames verticales ou horizontales



Pas de lames 255 mm Aspect lames verticales ou horizontales



Aspect panneau non rainurés



Aspect provençal (lames extérieures verticales 85 mm et lames intérieures horizontales 170 mm)



Espagnolette "Hélice"



Espagnolette "Archi"

VOLETS BATTANTS ET COULISSANTS ALUMINIUM

NUANCIER VOLET ALUMINIUM PANNEAUX SANDWICH 32 MM

Couleurs RAL standards texturées



Couleurs RAL hors standards texturées



Couleurs RAL hors standards satinées



Couleur ton bois



Couleurs RAL en dehors de ce nuancier,
nous consulter



VOLETS BATTANTS ET COULISSANTS ALUMINIUM

VOLETS À LAMES VERTICALES 24 MM



Sur mesure



Bâti
rénovation



Motorisable

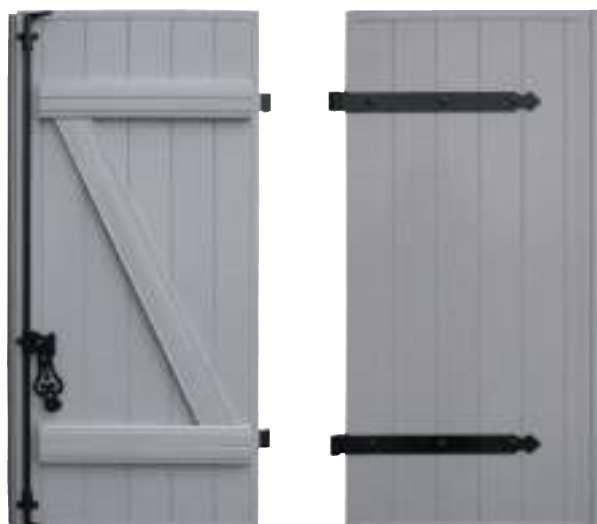

Pentures et contre-pentures

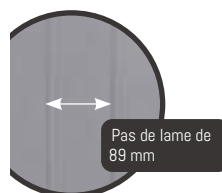

Pas de lame de
89 mm

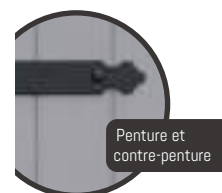

Penture et
contre-penture

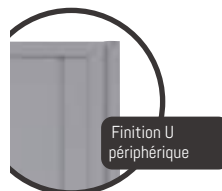

Finition U
périphérique



Poignée
d'espagnolette
aluminium



Embout
d'espagnolette



Finition des
angles

Accessoires standards



Gond à sceller
composite



Arrêt marseillais
à visser avec butée
composite



Espagnolette
aluminium

Coupe du profil

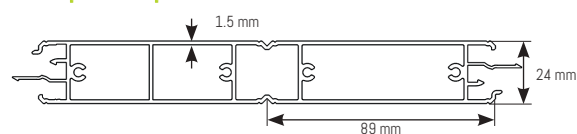

Multiples configurations

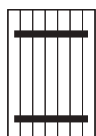

Avec pentures et
contre-pentures

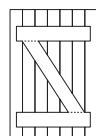

Avec barres et
écharpe

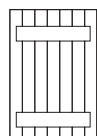

Avec barres seules

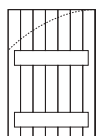

Avec déplacement
des barres et
découpe sur chantier

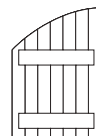

Avec cintre découpé
en usine







Possibilité d'avoir le ferrage laqué
de la même couleur que le volet
(pentures, espagnolette et gonds).



VOLETS BATTANTS ET COULISSANTS ALUMINIUM

NUANCIER VOLETS EN ALUMINIUM EXTRUDÉ

Couleurs RAL standards texturées

									
1015	3004	5024	6005	6021	7001	7016	7035	9006 Classe 2	9007 Classe 2
									
9010	9016	Noir 2100 Classe 2	Gris 2900 Classe 2						

Couleurs RAL hors standards texturées

									
1013	1018	1019	2011	3003	3004 Classe 2	3020	4010	5003 Classe 2	5010
									
5014	5015	5023	6005 Classe 2	6018	6019	6033	7004	7006 Classe 2	7012
									
7015	7016 Classe 2	7022	7030	7039 Classe 2	7040	8003	8007	8011 Classe 2	8014
									
8019 Classe 2	9005 Classe 2	Bleu 2700 Classe 2	Gris 2800 Classe 2	Mars Classe 2					

Couleurs RAL hors standards satinées

									
1015	3004	5003	5023	6005	6021	7006	7016	7022	7035
									
7037	7040	8014	8017	9005	9010	9016	1247	Bleu canon Classe 2	

Couleur ton bois



Chêne doré

Couleurs RAL en dehors de ce nuancier,
nous consulter



VOLETS BATTANTS ET COULISSANTS ALUMINIUM

VOLETS À CADRE 33 MM



Lames chevrons ou ajourées à l'américaine toute hauteur

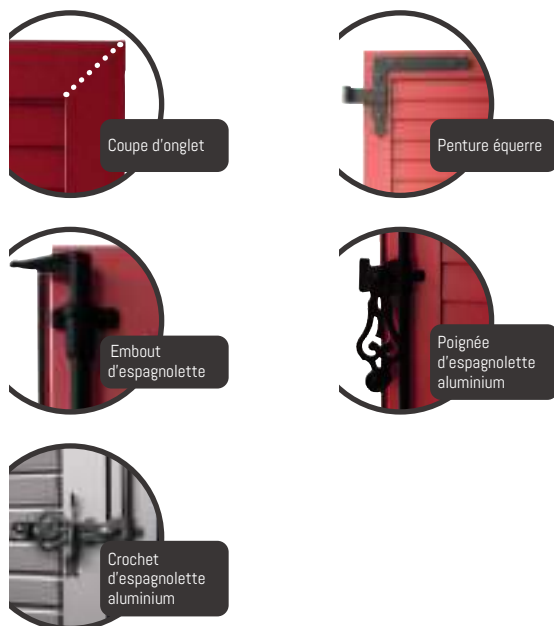

Accessoires standards



Gond à sceller composite



Arrêt marseillais à visser avec butée composite



Espagnolette aluminium

Possibilité d'avoir le ferrage laqué de la même couleur que le volet (pentures, espagnolette et gonds).

Coupe des profils

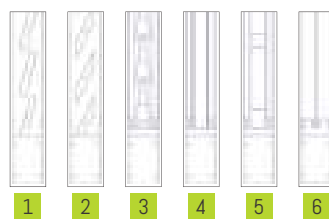

- 1 Remplissage lames ajourées à l'américaine
- 2 Remplissage lames ajourées à la française
- 3 Remplissage lames chevrons
- 4 Remplissage lames verticales
- 5 Remplissage lames horizontales
- 6 Remplissage tôle aluminium

Multiplés configurations

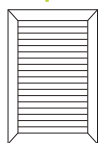

Lames ajourées à l'américaine

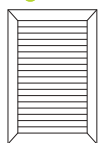

Lames ajourées à la française

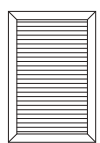

Lames chevrons (non ajourées)

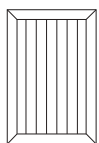

Lames verticales

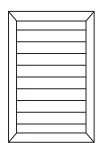

Lames horizontales

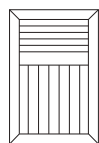

1/3 persiennées, 2/3 lames verticales

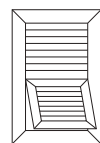

Avec projection à la niçoise

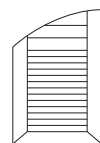

Avec traverse haute élargie et découpe de cintre à l'usine

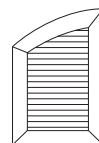

Avec traverse haute cintrée

Aspects des panneaux



Lames ajourées à l'américaine



Lames ajourées à la française



Lames chevrons



Aspect lames verticales



Aspect lames horizontales



Lames orientables



Tôle pleine



Tôle perforée carré en ligne



Tôle perforée ovale en croix



Tôle perforée rectangle en croix



Tôle perforée rond en quinconce



Tôle perforée rond en ligne

VOLETS BATTANTS ET COULISSANTS ALUMINIUM

NUANCIER VOLETS EN ALUMINIUM EXTRUDÉ

Couleurs RAL standards texturées

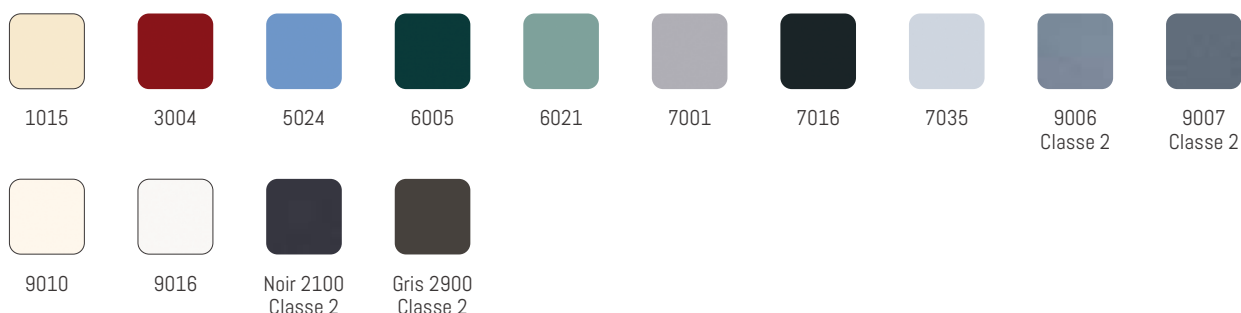

Couleurs RAL hors standards texturées



Couleurs RAL hors standards satinées



Couleur ton bois



Chêne doré

Couleurs RAL en dehors de ce nuancier,
nous consulter

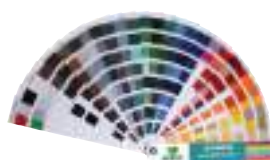

VOLETS BATTANTS ET COULISSANTS ALUMINIUM

Accessoires en option pour les volets aluminium



Espagnolette aluminium "Épure"



Espagnolette "Hélice"



Espagnolette "Archi"



Espagnolette et crochet aluminium



Gond à visser en façade ou en tableau en aluminium



Gond à scellement chimique en composite



Gond presto (avec cheville) en composite



Gond à vis bois en composite



Penture Ø 16 mm



Penture droite réglable Ø 14 mm



Penture spéciale en aluminium



Penture équerre réglable en aluminium



Arrêt tête de bergère noir en composite



Arrêt automatique noir en composite



Arrêt paillette noir en acier



Arrêt automatique en aluminium avec butée



Arrêt marseillais à visser noir en aluminium avec butée



Crochet crémaillère

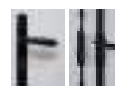

Serrure 2 ou 3 points carénée en aluminium (noir)



Verrou SDO

Arrêt automatique StopBox

- Ergonomique et rapide à installer
- Il peut être équipé d'un système de tirage à distance facilitant la manœuvre des volets
- Idéale dans le cas de tableau de profondeur importante.



La barre de sécurité :

- Résistance accrue grâce à des crochets à visser dans les vantaux et à une barre en aluminium de section 40 x 6 mm, pour les volets aluminium et PVC
- Résistance accrue grâce à des crochets à visser dans les vantaux et à une barre en acier de section 30 x 8 mm, pour les volets bois
- Non réalisable sur 3 et 4 vantaux



Barre de sécurité pour les volets aluminium et PVC

Penture droite réglable

Disponible :

- Sur le volet aluminium isolé à lames verticales 27 mm
- Sur les volets à lames verticales PVC



La hauteur de la penture permet de masquer la lumière de réglage.

x Réglage horizontal : course totale de 20 mm
y Réglage vertical : course totale de 14 mm

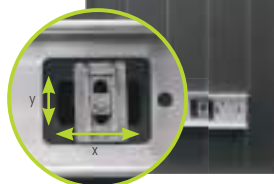

* Nous consulter pour les conditions d'utilisation.

La serrure 3 points :

- S'adapte à tous types de volets
- Carénage sur toute la longueur en aluminium noir
- Condamnation par bouton à l'intérieur et à clé à l'extérieur



Serrure pour les volets aluminium et PVC

Bâti - rénovation :

- S'adapte à tous nos volets aluminium, pvc et bois de 24 à 36 mm d'épaisseur
- Idéal pour la rénovation
- Simplifie la pose lorsque la maçonnerie est irrégulière



Pour plus d'informations sur les options, voir pages 23 et 24

OPTIONS COMMUNES

VOLETS COULISSANTS

Le kit coulissant s'adapte aux volets aluminium et bois de 24 à 36 mm ainsi que le volet à cadre en PVC
Possibilité d'occulter des grandes baies
Fonctionnement simple et silencieux
Motorisable (sur rail aluminium uniquement)

2 matières

Aluminium RAL texturé

Couleurs RAL standards texturées

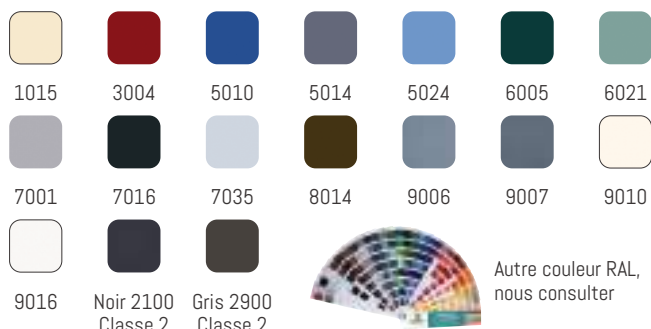

Bois



3 possibilités

Rail et bandeau en aluminium laqué, fixation façade



Rail en aluminium et bandeau en bois, fixation façade



Rail et bandeau en aluminium laqué, fixation plafond



OPTIONS COMMUNES

BÂTI - RÉNOVATION

S'adapte à tous nos volets aluminium, pvc et bois de 24 à 36 mm d'épaisseur)

Idéal pour la rénovation

Simplifie la pose lorsque la maçonnerie est irrégulière

Les gonds sont fixés en usine sur le bâti

L'ailette de recouvrement associée aux vérins de réglage permet de compenser les faux aplombs de la maçonnerie

La feuillure équipée de son joint améliore l'étanchéité et l'occultation



Couleurs RAL standards texturées

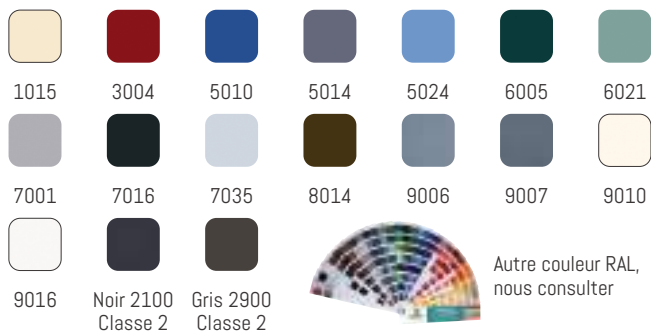

Bâti rénovation pour le volet à cadre

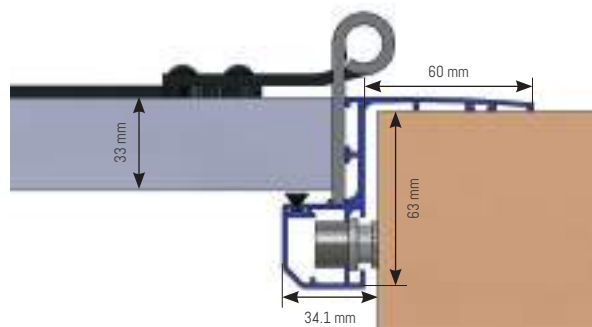

Couleur ton bois



Chêne doré

Bâti rénovation pour le volet à lames verticales

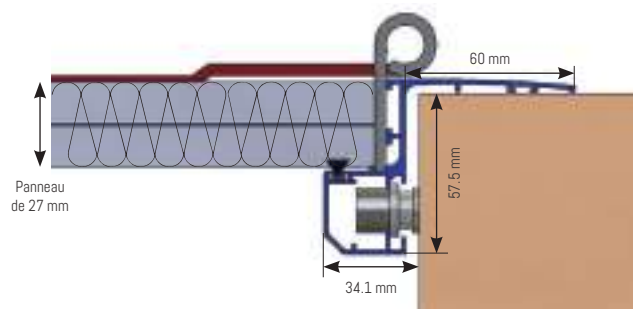

OPTIONS COMMUNES

PENTURES RÉGLABLES

Facilitent la pose en rénovation, car :

- Dans le cas de gonds existants conservés, les pentures réglables sont posées en usine
- Gain de temps assuré, car seul l'ajustement sur les gonds existants reste à faire

PENTURE DROITE RÉGLABLE

Disponible :

- Sur le volet aluminium isolé à lames verticales 27 mm
- Sur les volets à lames verticales PVC



La hauteur de la penture permet de masquer la lumière de réglage.

x Réglage horizontal :
course totale de 20 mm
y Réglage vertical :
course totale de 14 mm

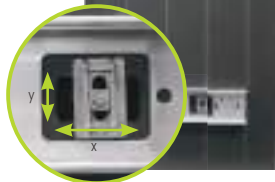

* Nous consulter pour les conditions d'utilisation.

PENTURE ÉQUERRE RÉGLABLE EN ALUMINIUM

Disponible :

- Sur le volet à cadre en aluminium
- Sur le volet à cadre PVC

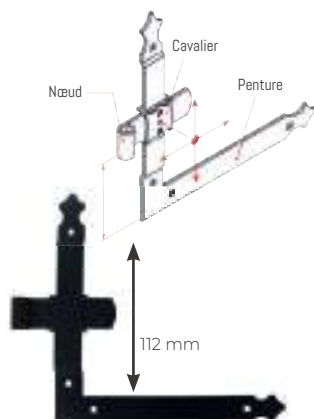

PENTURE ÉQUERRE RÉGLABLE EN ACIER

Disponible :

- Sur les volets bois

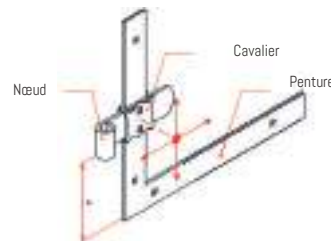

POUR PLUS DE SÉCURITÉ

LA SERRURE 3 POINTS :

- S'adapte à tous types de volets
- Carénage sur toute la longueur en aluminium noir
- Condamnation par bouton à l'intérieur et à clé à l'extérieur



Serrure pour les volets aluminium et PVC



Serrure pour les volets bois



LA BARRE DE SÉCURITÉ :

- Résistance accrue grâce à des crochets à visser dans les vantaux et à une barre en aluminium de section 40 x 6 mm, pour les volets aluminium et PVC
- Résistance accrue grâce à des crochets à visser dans les vantaux et à une barre en acier de section 30 x 8 mm, pour les volets bois
- Non réalisable sur 3 et 4 vantaux



Barre de sécurité pour les volets aluminium et PVC



Barre de sécurité pour les volets bois

OPTIONS COMMUNES

ISOLATION PAR L'EXTÉRIEUR

ARRÊT POUR ISOLATION PAR L'EXTÉRIEUR

Acier noir :

- Longueur 250 mm, Ø 10 mm
- Scellement chimique (tamis inclus)
- Recoupable sur chantier



COMPOSITE NOIR OU BLANC :

- Longueur 290 mm, Ø 10 mm
- Scellement chimique (tamis inclus)
- Recoupable sur chantier



BUTÉE POUR ISOLATION PAR L'EXTÉRIEUR

- Longueur 200 mm
- Recoupable sur chantier

Acier noir :

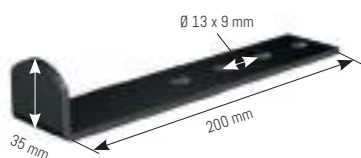

GOND POUR ISOLATION PAR L'EXTÉRIEUR

Acier noir :

- Longueur 300 mm, Ø 14 mm
- Scellement chimique (tamis inclus)
- Recoupable sur chantier

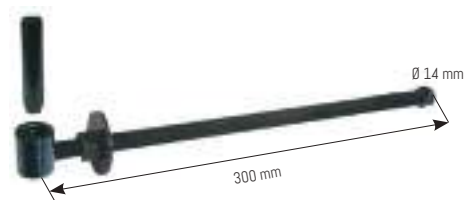

COMPOSITE NOIR OU BLANC :

- Longueur 300 mm, Ø 14 mm
- Scellement chimique (tamis inclus)
- Recoupable sur chantier

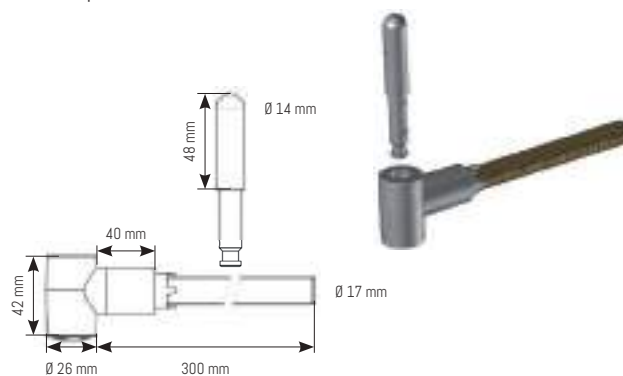

Épaisseur maximum 120 mm pour l'isolation par l'extérieur
Volets repliables : nous consulter

MOTORISATION DES VOILETS BATTANTS

DES SOLUTIONS ADAPTÉES



À tous types de volets neufs ou existants (bois, aluminium et PVC)

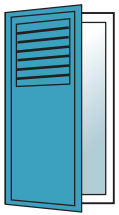

Volet 1 vantail

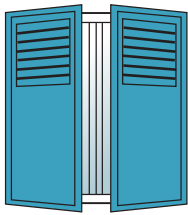

Volet 2 vantaux



Volet 3 et 4* vantaux
*sur étude spécifique

Discrétion et fonctionnalité



Un design et un encombrement optimisés pour une intégration harmonieuse à la façade

À tous types de pose

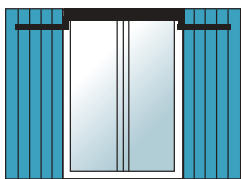

Sous linteau

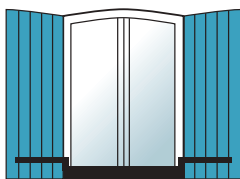

Appui de fenêtre
(fixation basse)

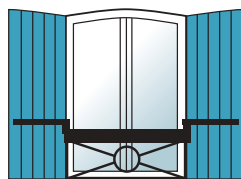

Garde-corps
(fixation latérale)

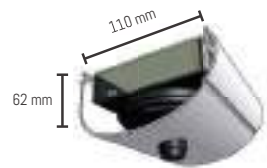

Somfy apporte sa caution de qualité et de robustesse. Chaque moteur Yslo est contrôlé en cours de fabrication et garanti 5 ans (3 ans pour la batterie).



Moteur



Batterie

DES FONCTIONNALITÉS SPÉCIFIQUES POUR PLUS DE SÉCURITÉ ET DE PROTECTION DU VOILET



Protection du volet



En cours de fermeture, la détection d'obstacle provoque immédiatement la réouverture des volets. Motorisation et vantaux ne forcent pas.



2 moteurs coordonnés : pour la fermeture parfaite, et en douceur, de chaque vantail
Pour le blocage des vantaux en position ouverte



En cas de gel, le moteur ne force pas

Sécurité renforcée



La bonne protection anti-intrusion du volet battant est renforcée par la motorisation et le parfait verrouillage des volets lors de leur fermeture (moteur irréversible)



Une batterie (en option) permet une utilisation jusqu'à 20 mouvements en cas de coupure électrique

Pour plus de discrétion : un carter profilé en aluminium et bras personnalisables à la couleur de votre volet

MOTORISATION DES VOLETS BATTANTS

LES COMMANDES RADIO

somfy®

Automatisme avec programmation : plus de confort, plus de sécurité



Smoove 1 IO ouvert / fermé

Commande murale individuelle ou générale pour piloter un ou plusieurs équipements.



Situto 5 IO

Télécommande permettant de programmer jusqu'à 5 équipements.

Une technologie sensitive : un simple effleurement du doigt permet de déclencher une action.



Chronis IO

Télécommande 6 canaux à programmation horaire.

- Mode Auto / Manuel
- Fonction crépusculaire : adaptation automatique des horaires de fermeture programmés en fonction des saisons
- Fonction simulation de présence
- Gestion de la fonction soleil via un capteur d'ensoleillement extérieur

Les fonctionnalités



Fonction "my"

Possibilité de mémoriser une position favorite d'entrebâillement du volet et de la retrouver immédiatement d'un simple clic sur la touche «my».



Centralisation

Fermeture simultanée de tous les volets par un seul point de commande.



Compatibilité capteur soleil

Fermeture automatique des volets en cas d'ensoleillement.



Réglages accessibles depuis la télécommande

Inversion vantail prioritaire.



Réglage sensibilité sur obstacle.



Activation/désactivation du signal sonore de mouvement.



La technologie radio de référence pour toutes les ouvertures de la maison motorisées Somfy

Sans fil, l'installation est simple à mettre en œuvre et à utiliser.

Son atout :

L'évolutivité de l'installation avec l'ajout d'automatismes et points de commande au rythme des besoins.

Le kit de motorisation "Yslo" sur mesure IO

- 1 ensemble de moteurs avec batterie optionnelle
- 1 carter en aluminium laqué. 5 coloris en standard, autres coloris RAL sur demande
- 1 bras en inox par vantail. Coloris noir, blanc ou marron 8014 en standard. Autres coloris RAL sur demande
- 1 coulisseau longueur 400 mm en aluminium (volet persienné longueur sur mesure). Coloris noir 9005, blanc 9016, ou marron 8014 en standard. Autres coloris RAL sur demande
- 1 point de commande radio
- Visserie et caches (4 rivets pop pour battants PVC ou alu. 2 tampons caoutchouc noir ou blanc)
- 1 outil de déclipsage du carter (pour démontage)
- 1 batterie de secours en option



Carter : 5 coloris standards texturés



Ivoire 1015 Rouge 3004 Gris 7016 Marron 8014 Blanc 9016

Autre couleur RAL sur demande



Autre couleur RAL, nous consulter

Bras et glissières : 3 coloris standards texturés



Marron 8014 Noir 9005 Blanc 9016

MOTORISATION DES VOILETS BATTANTS

UN PRODUIT SUR-MESURE



Prise de cote

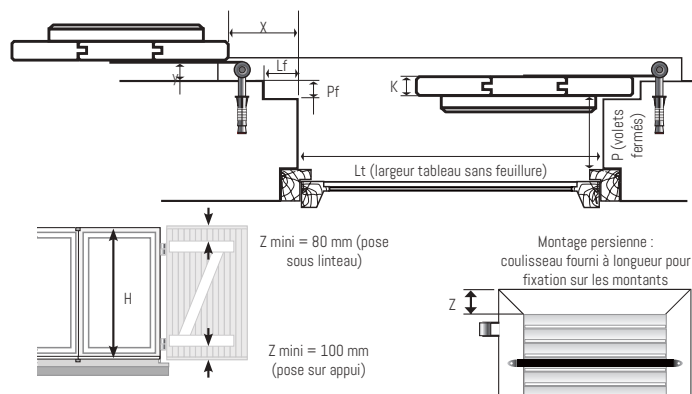
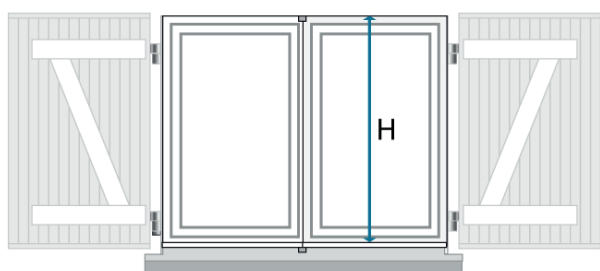

Limites d'utilisation		Mini	Maxi
Profondeur tableau volets fermés (P)	pose en linteau	100 mm	Pas de contrainte
	pose en basse ou latérale	120 mm	Pas de contrainte
	vantaux repliables	160 mm	Pas de contrainte
Largeur par fenêtre (Lt) 	1 vantail : 440 mm	1 vantail : 1 000 mm	
	2 vantaux : 700 mm	2 vantaux : 2 000 mm	
	2 vantaux repliables : 800 mm	2 vantaux repliables : 1 285 mm	
	3 vantaux : 1 200 mm	3 vantaux : 1 925 mm	
	4 vantaux : 1 600 mm	4 vantaux : 2 400 mm	
Hauteur > 2 300 mm	Nous consulter		
Surface	2 m ² par vantail		

Pose en trois étapes

1. Traçage de l'axe de pose et perçage des trous de fixation.

2. Fixation et montage des bras et coulisseaux.

3. Enregistrement du point de commande. Pas de réglage des fins de course.

Cas spéciaux de pose

Fenêtres cintrées
Préconisation : fixation du moteur sur l'appui de fenêtre ou sur le garde-corps (pose avec un accessoire spécifique).

Profondeur mini 120 mm

En appui de fenêtre

Volets avec vantaux repliables
Motorisation jusqu'à 4 vantaux repliables*, sans barre ni écharpe, avec repliement accordéon (face intérieure contre face intérieure) avec rajout d'un accessoire spécifique.
* 4 vantaux liés sur étude spécifique

160 mm

Compas par vantaux liés

MOTORISATION DES VOILETS BATTANTS

somfy®



MOTORISATION AUTONOME DES VOILETS BATTANTS

LES MODULES

Solar
by BUBENDORFF

Module principal



Module secondaire pour 2 battants



La motorisation est composée d'un module principal avec sa télécommande et d'un capteur solaire. En cas de motorisation de volets à deux battants un module secondaire se rajoute.
Aucun câblage électrique nécessaire.

Les dimensions

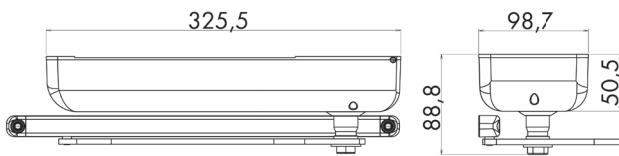

Qualité

Un système testé sur 21 000 cycles.
Les moteurs pour volets battants bénéficient d'une garantie totale de 7 ans



DES SOLUTIONS ADAPTÉES

À tous types de volets neufs ou existants (bois, aluminium, PVC)

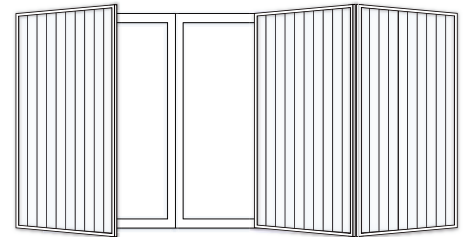
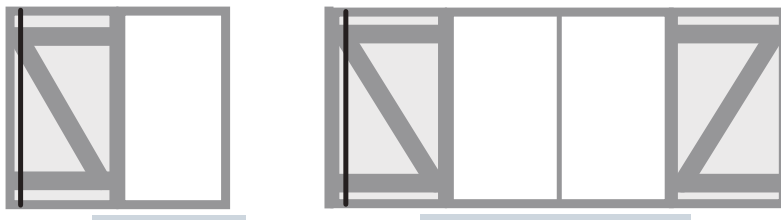

Type de pose



MOTORISATION AUTONOME DES VOILETS BATTANTS

OPTIONS DISPONIBLES

Solar
by BUBENDORFF

Commandes et domotiques



Télécommande supplémentaire pour piloter un groupe de volets
Vous maîtrisez l'ouverture et la fermeture de plusieurs volets, qu'ils soient roulants ou battants, sans avoir à les actionner un à un.



Horloge radio pour programmer l'ouverture et la fermeture de groupe de volets

Cet automatisme permet de programmer à l'avance les mouvements d'un groupe de volets pour ne plus avoir à vous en préoccuper.
De cette manière vous mettez automatiquement en place une simulation de présence lors de vos absences.



Le pilotage intelligent

En mode piloté, accédez au confort d'une protection thermique qui vous évite l'installation d'une climatisation.
Grâce à sa télécommande et son capteur solaire, le volet gère lui même son mouvement pour votre confort.



Diamant

Module de connexion permettant le contrôle à distance des volets équipés d'une motorisation autonome.

Volets connectés :

- Ouverture et fermeture à distance avec smartphone
- Programmation aux jours et heures de votre choix
- Scènes de vie personnalisables
- Contrôle via à une assistance vocale

Couleurs

Capot en composite - équivalent RAL



Beige 113

Gris 716

Gris 735



Marron 814



Blanc 910

Bras : 2 coloris standards satinés



Blanc 9010



Noir 9005



MOTORISATION AUTONOME DES VOILETS BATTANTS

UN PRODUIT SUR-MESURE

Solar
by BUBENDORFF

Prise de cotes

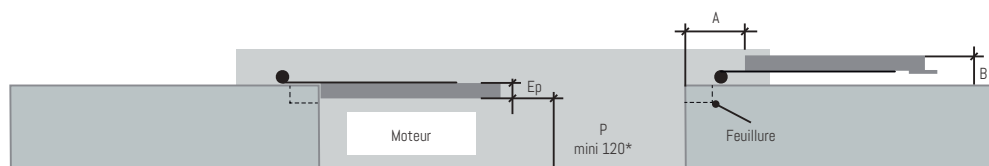

* Dans le cas d'un volet avec bâti rénovation, nous consulter.

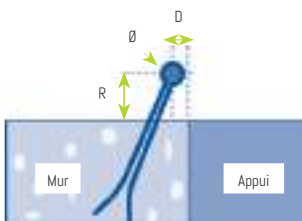
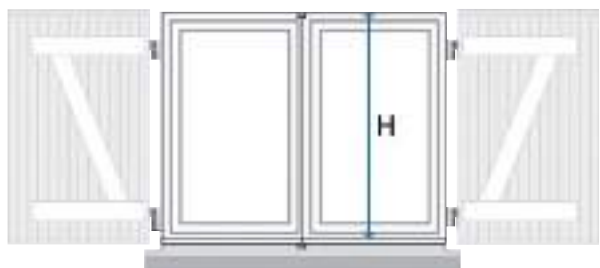

ø = Diamètre
R = Renvoi
D = Déport

Limites d'utilisation	Mini	Maxi
Profondeur tableau volets fermés (P)	120 mm	Pas de contrainte
Largeur par fenêtre (Lt)	1 vantail : 350 mm	1 vantail : 1000 mm
	2 vantaux : 700 mm	2 vantaux : 1800 mm
	2 vantaux repliables : 760 mm	2 vantaux repliables : 1 200 mm
	3 vantaux : 1 140 mm	3 vantaux : 1 800 mm
	4 vantaux : 1 520 mm	4 vantaux : 2 400 mm
Surface maxi (par vantail)		2 m ²
Épaisseur volet	24 mm	36 mm
Feuillure haute : nous consulter		

Pour une profondeur P entre 120 et 139 mm (compris) *	
Déport	entre 15 et 35 mm
Renvoi	entre 0 et 22 mm

Pour une profondeur P supérieure ou égale à 140 mm (compris) *	
Déport	entre 10 et 60 mm
Renvoi	entre 0 et 27 mm

* Au delà de ces limites d'utilisation, nous consulter.

Règles d'implantation du capteur solaire

Le panneau PV doit impérativement être positionné à l'extérieur de l'habitat et ne doit pas être masqué par tout objet, par exemple, des vitrages ou des volets battants.

Pour les sites de fort enneigement, positionnez obligatoirement le panneau PV verticalement et en façade.

Pour la fonction pilotage, le panneau PV doit être positionné à proximité du volet, sur la même façade.

