

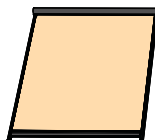



GAMME STORES DE VÉRANDA

1 STORE DE VÉRANDA
1 MODULE



2 STORE DE VÉRANDA
2 MODULES

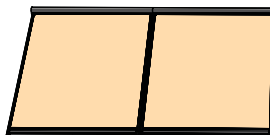

3 STORE DE VÉRANDA
3 MODULES

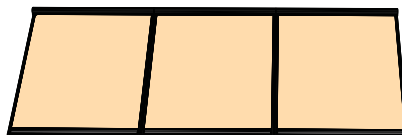

4 STORE DE VÉRANDA
4 MODULES

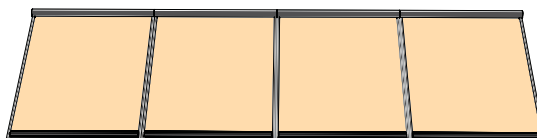

 FABRIQUÉ EN FRANCE

- GARANTIE 5 ANS : ARMATURE, MOTEUR ET TOILE -

GAMME DE VÉRANDA

-GARANTIE 5 ANS -

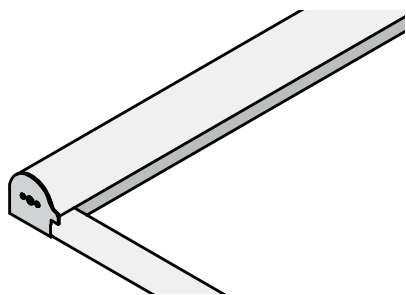

COFFRE

- COFFRE en aluminium extrudé 140x143mm avec système de tension permanente avec capot supérieur emboîtable.
- GUIDAGE par coulisse en aluminium extrudé 65 x 65 mm.
- TUBE D'ENROULEMENT : ø78 mm rainuré.
- SYSTÈME DE TENSION par câble en cordon renforcé Kevlar®.
- FLASQUE en aluminium moulé laqué.
- BARRE DE CHARGE en aluminium extrudé de 105x63 mm.

COLORIS D'ARMATURES STANDARDS

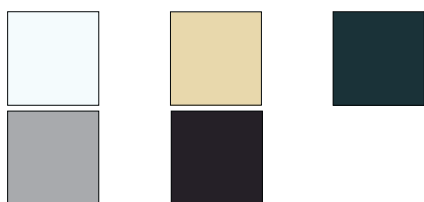

-  RAL 9016 Blanc
-  RAL 1015 Sable
-  FS 7016 Gris Anthracite
-  RAL 9006 Gris
-  RAL 8019 Brun Gris
-  D'autres coloris sont disponibles en plus-values.

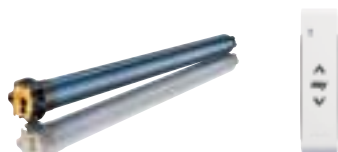

MOTORISATION

- Par moteur SOMFY radio SUNEА io avec une télécommande portable.

OPTION :

- Manœuvre par moteur filaire Geiger avec un inverseur.

TOILE DU STORE

- Toiles groupe A acryliques (avec œillets au bas de la toile pour évacuation de l'eau) ou toiles techniques Soltis 92, Sunworker SWK.
- **La surface maximale est d'environ 18 m².**



OPTION :

- Toile acrylique Tout Temps ou toile imperméable (avec œillets au bas de la toile pour évacuation de l'eau) : Orchestra Max, 308 Sattler, Sunworker SWC et Soltis W96
- Toile opaque : Soltis B92 et Sunworker opaque SWO.
- **La toile opaque est limitée à une surface maximale de 14 m².**

CARACTÉRISTIQUES TECHNIQUES

DIMENSIONS

NOMBRE DE MODULES	1	2	3	4
Largeur mini	1200 mm	4000 mm	6000 mm	8000 mm
Largeur maxi	4500 mm	9000 mm	13 000 mm	18 000 mm
Avancée mini	1500 mm	1500 mm	1500 mm	1500 mm
Avancée maxi	5000 mm	5000 mm	5000 mm	5000 mm
Nombre de moteur	1	1	2	2

ENCOMBREMENT

Store posé en EXTÉRIEUR ou en INTÉRIEUR. Pour une pose intérieur, il est impératif de nous communiquer le sens de pose du coffre.

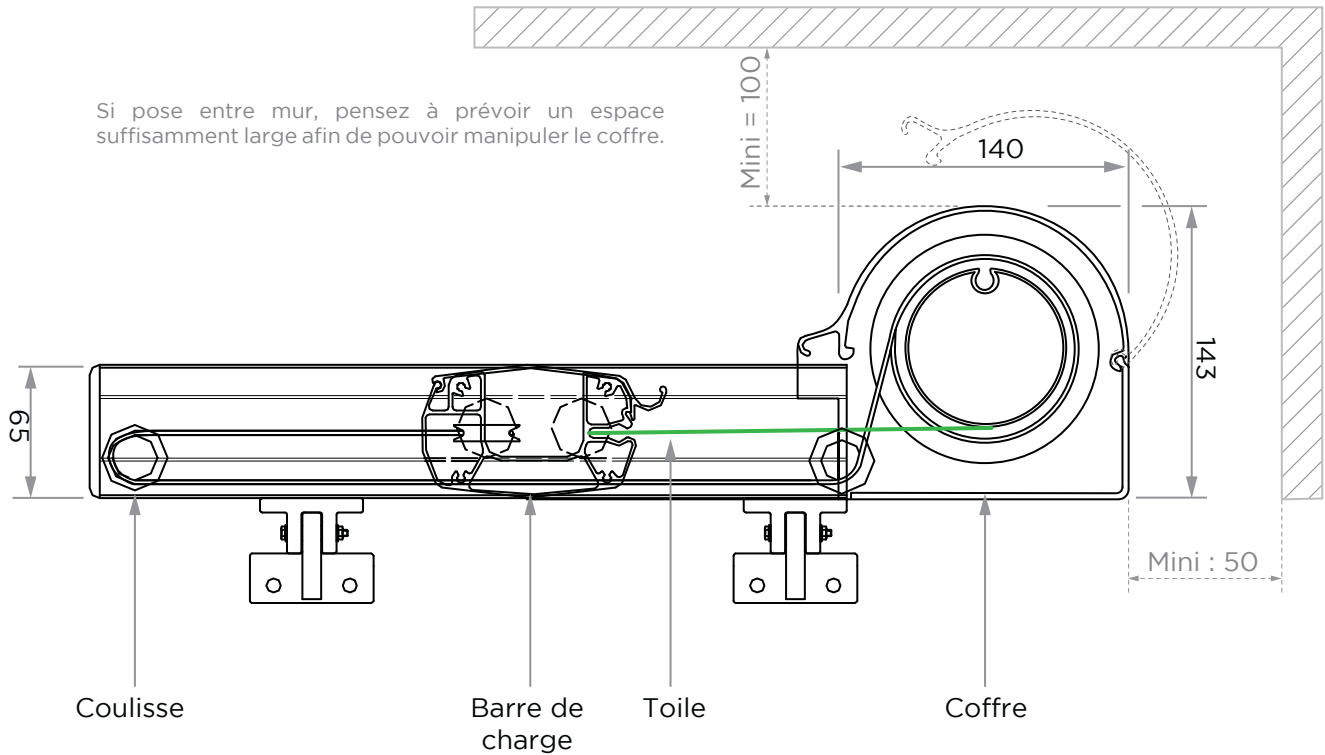

CARACTÉRISTIQUES OPTIONNELLES

LAQUAGE

Coloris au choix suivant nuancier Marques Colors ou Structurés. Nuancier disponible à la p.18 et 19.



AUTOMATISMES



CAPTEUR SOLEIL
Kit Sunis II io et
Situio 5 VAR A/M io



CAPTEUR VENT IO
Eolis Wirefree io