

» Prise de dimensions

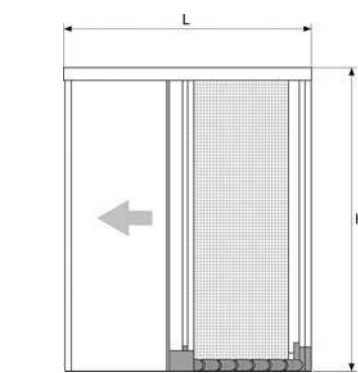

1 vantail latéral MOPL_1V

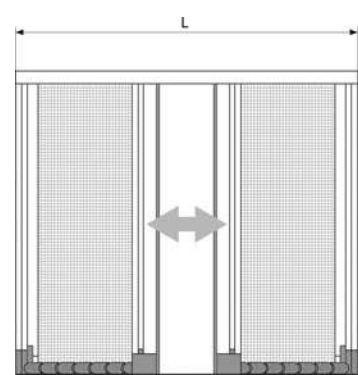

2 vantaux opposés MOPL_2VO

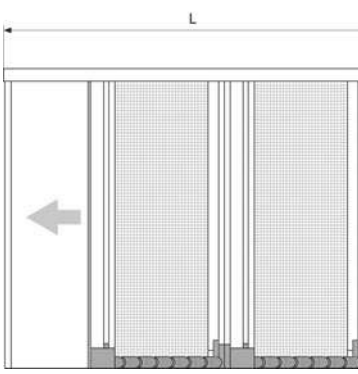

2 vantaux jumelés MOPL_2VJ

» Pose entre tableaux

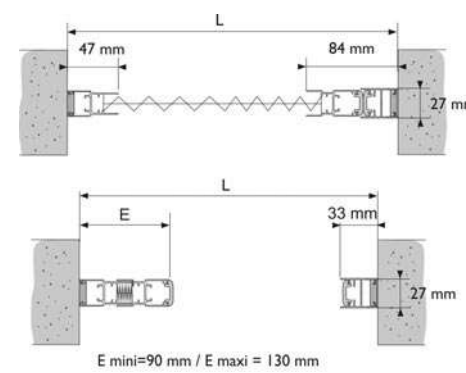

E mini=90 mm / E maxi = 130 mm

1 vantail latéral MOPL_1V

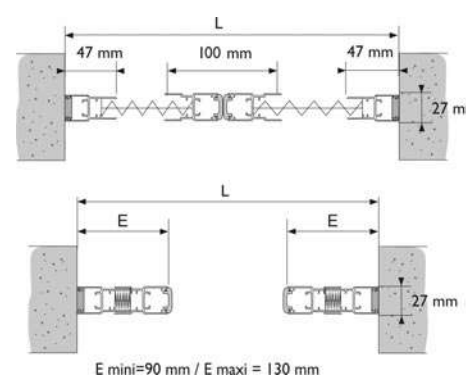

E mini=90 mm / E maxi = 130 mm

2 vantaux opposés MOPL_2VO

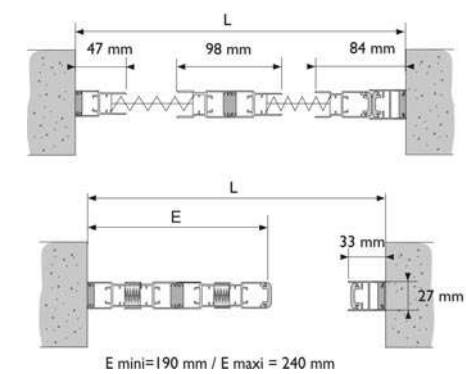

E mini=190 mm / E maxi = 240 mm

2 vantaux jumelés MOPL_2VJ

» Pose en applique de face

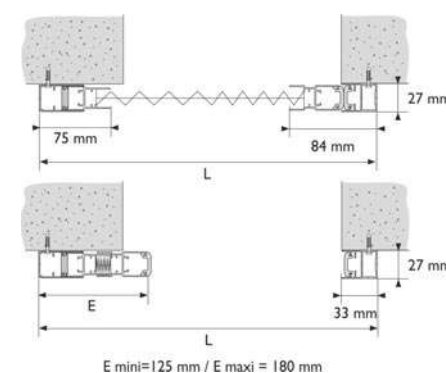

E mini=125 mm / E maxi = 180 mm

1 vantail latéral MOPL_1V

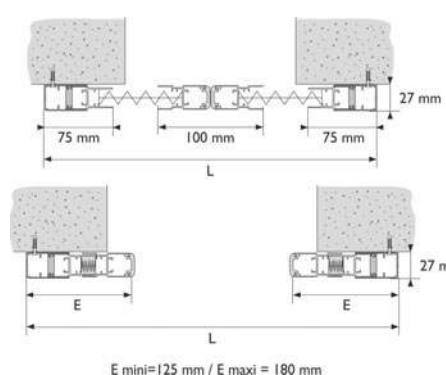

E mini=125 mm / E maxi = 180 mm

2 vantaux opposés MOPL_2VO

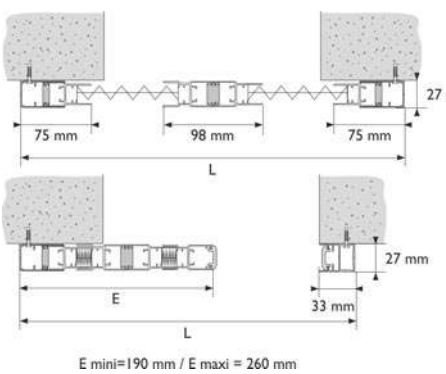

E mini=190 mm / E maxi = 260 mm

2 vantaux jumelés MOPL_2VJ

» Détail du seuil



» Encombres

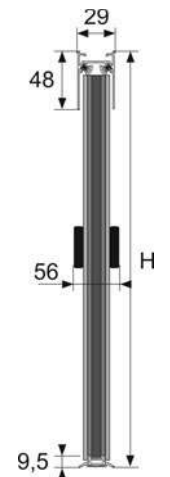

» Coloris des accessoires

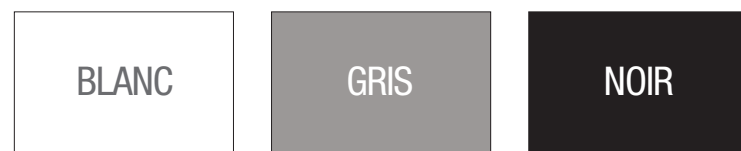

» Laquage RAL standard finition mate



Storipro, c'est une large gamme de stores d'intérieur, d'extérieur et de moustiquaires, conçus et fabriqués sur-mesure dans nos ateliers.



Store d'intérieur

La lumière maîtrisée.



Store d'extérieur

Le confort thermique par excellence.



Moustiquaires

Une barrière efficace contre les insectes.

Plus d'infos sur www.storipro.com



Z.A.C. de Masquère • Autoroute A64 • Sortie n°23 • 31220 CAZÈRES SUR GARONNE
Tél. : 05 61 97 71 71 • Fax : 05 61 97 71 72 • Courriel : infos@storipro.com
Sarl au capital de 240 000 € - Siret : 443 742 473 000 20



MO-13
N2-2022-02/V2

Document non contractuel, modifiable sans préavis, propriété de Storipro. Photo: Storipro - Bernard Hamme - Studio Zé - Conception Com média



Moustiquaire plissée pour porte-fenêtre
MOPL 29

Exclusivité Storipro

FABRIQUE EN FRANCE
GARANTIE 2 ANS

www.storipro.com

StoriPro
STORES & MOUSTIQUAIRES

Concepteur fabricant innovant



» Plissée à chenille de 29 mm - 1 vantail

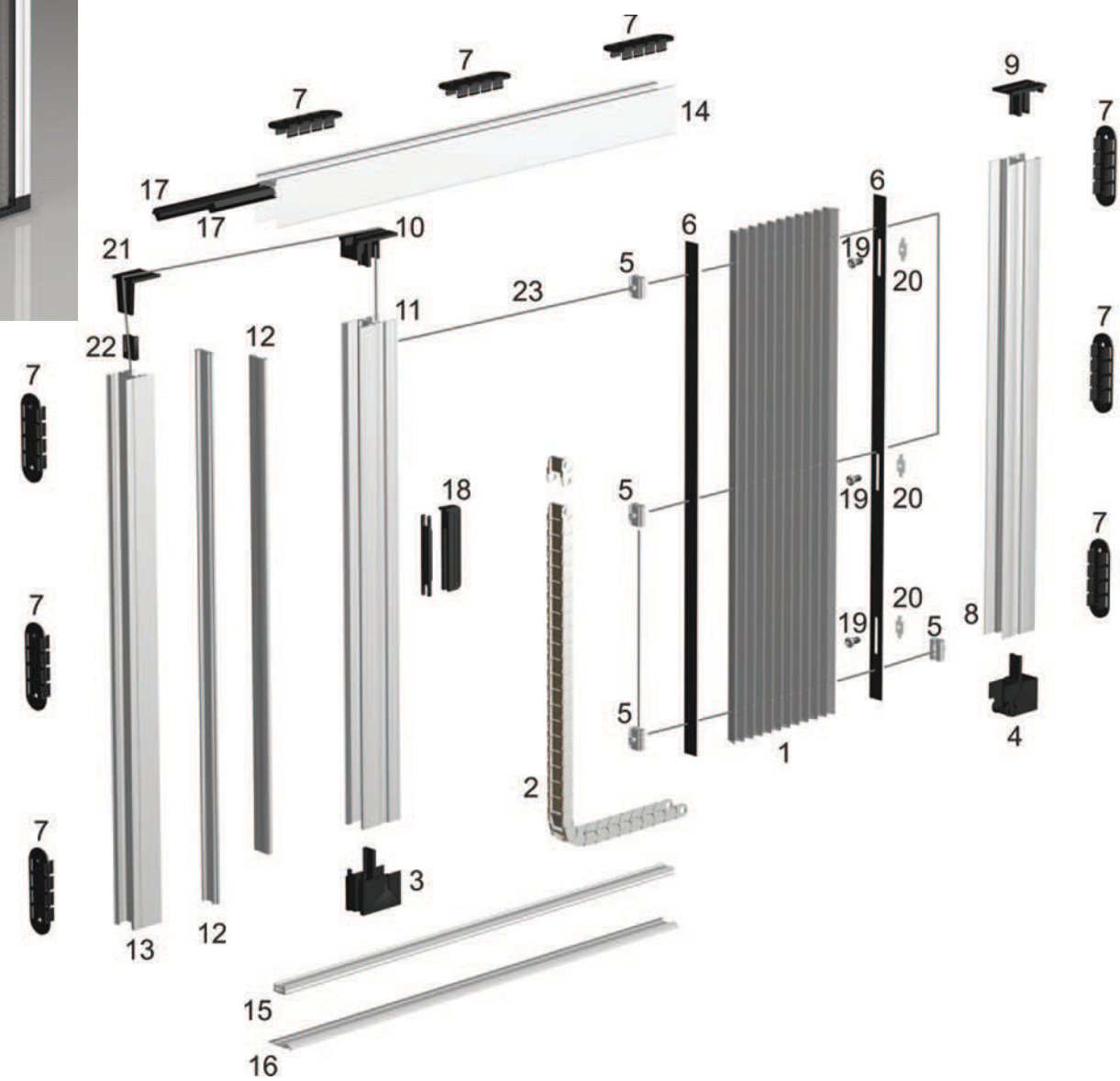

1	Toile plissée de 15 mm de couleur grise
2	Chenille en PVC noir
3	Embout inférieur noir pour profil de tirage
4	Embout inférieur noir pour profil dorsal
5	Clip toile en PVC
6	Jonc toile en PVC noir
7	Clip de pose adhésivé
8	Profil dorsal
9	Embout supérieur pour profil dorsal
10	Embout supérieur pour profil de tirage
11	Profil de tirage
12	Profil magnétique
13	Profil de réception
14	Traverse haute
15	Seuil amovible en aluminium argent satiné
16	Seuil fixe en aluminium RAL 9006 (à coller)
17	Joint brosse
18	Poignée de tirage en PVC noir
19	Vis pour patin de réglage
20	Patin de réglage des cordons
21	Embout supérieur profil de réception
22	Patin de tension des cordons
23	Cordons

LIMITES DIMENSIONNELLES
 Largeur maxi : 1800 mm
 Hauteur maxi : 2500 mm



» Plissée à chenille de 29 mm - 2 vantaux opposés

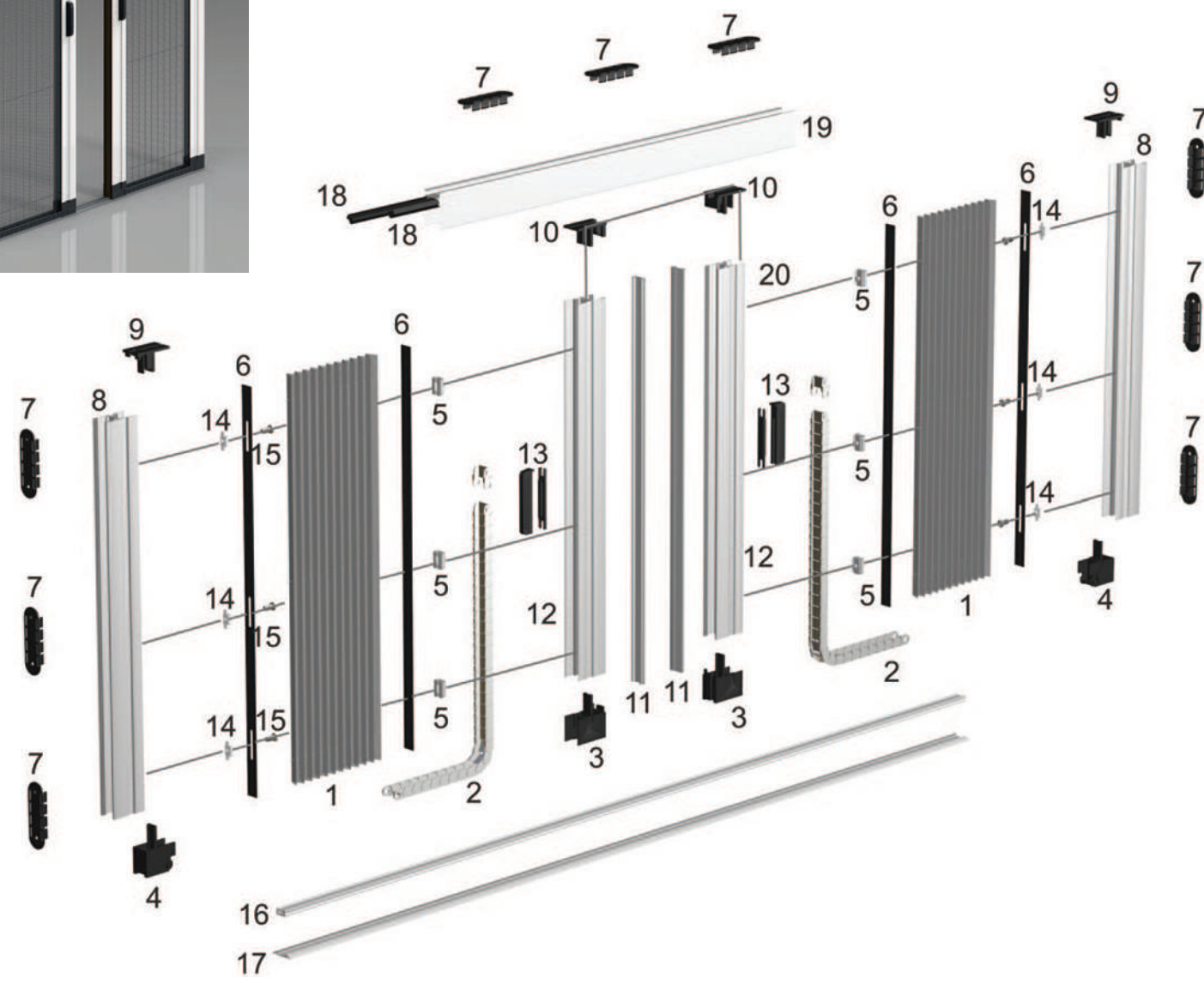

1	Toile plissée de 15 mm de couleur grise
2	Chenille en PVC noir
3	Embout inférieur noir pour profil de tirage
4	Embout inférieur noir pour profil dorsal
5	Clip toile en PVC
6	Jonc toile en PVC noir
7	Clip de pose adhésivé
8	Profil dorsal
9	Embout supérieur pour profil dorsal
10	Embout supérieur pour profil de tirage
11	Profil magnétique
12	Profil de tirage
13	Poignée de tirage en PVC noir
14	Patin de réglage des cordons
15	Vis pour patin de réglage
16	Seuil amovible en aluminium argent satiné
17	Seuil fixe en aluminium RAL 9006 (à coller)
18	Joint brosse
19	Traverse haute
20	Cordons

LIMITES DIMENSIONNELLES
 Largeur maxi : 3200 mm
 Hauteur maxi : 2500 mm



» Plissée à chenille de 29 mm - 2 vantaux jumelés

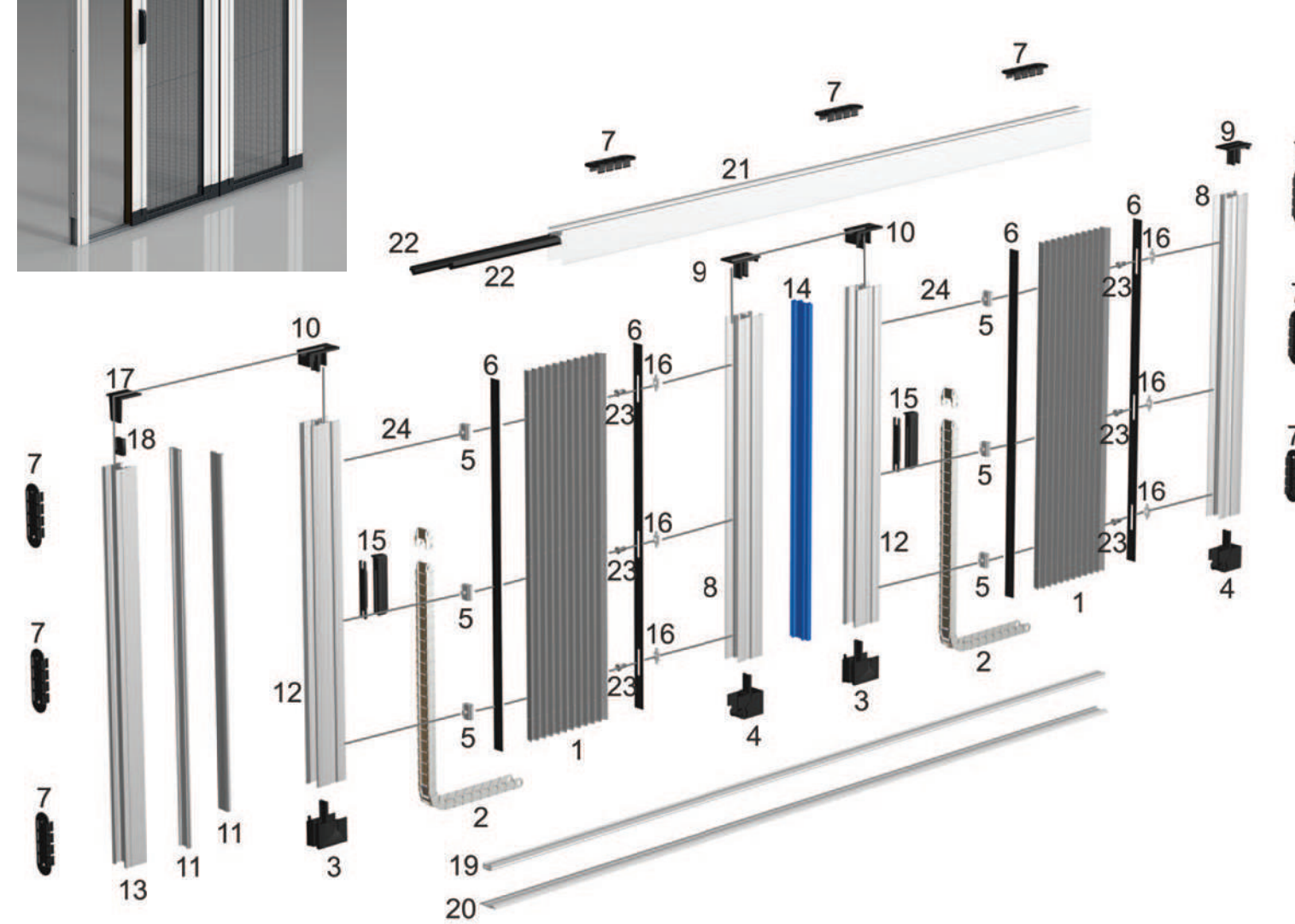

1	Toile plissée de 15 mm de couleur grise
2	Chenille en PVC noir
3	Embout inférieur noir pour profil de tirage
4	Embout inférieur noir pour profil dorsal
5	Clip toile en PVC
6	Jonc toile en PVC noir
7	Clip de pose adhésivé
8	Profil dorsal
9	Embout supérieur pour profil dorsal
10	Embout supérieur pour profil de tirage
11	Profil de tirage
12	Profil magnétique
13	Profil de réception
14	Profil de jonction en PVC noir
15	Poignée de tirage en PVC noir
16	Patin de réglage des cordons
17	Embout supérieur profil de réception
18	Patin de tension des cordons
19	Seuil amovible en aluminium argent satiné
20	Seuil fixe en aluminium RAL 9006 (à coller)
21	Traverse haute
22	Joint brosse
23	Vis pour patin de réglage
24	Cordons

LIMITES DIMENSIONNELLES
 Largeur maxi : 3200 mm
 Hauteur maxi : 2500 mm